

# LED Gelenkarmleuchten



LED Arbeitsplatzleuchten  
LED Flexarmleuchten  
LED Gelenkarmleuchten

# LED Gelenkarmleuchten

## LED Gelenkarmleuchten M1

### Technische Daten:

- Gelenkkopfleuchte kurzer Arm
- Leistungsaufnahme: 9,5 W
- Lichtfarbe: 5 500...6 000 K
- Versorgungsspannung: 24 VAC/VDC
- Umgebungstemperatur: -20...+45 °C
- Material: Aluminium Gehäuse, Abdeckung gehärtetes Glas, Polyamid +15 % Graphitfasern
- Lebensdauer: 50 000 Stunden
- Schutzart IP65



Dimensionen in mm:

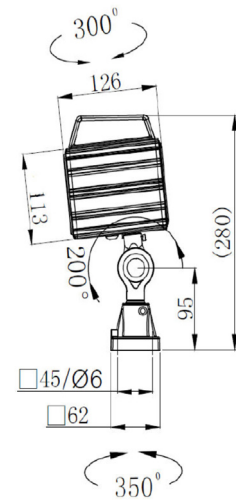

## LED Gelenkarmleuchten M1

Type	Leistungsaufnahme W	Versorgungsspannung VAC/VDC	EUR/Stk.
M1-B-1-9,5W-S	9,5	24	85,31

Auf Anfrage Versorgungsspannung 100...240 VAC.

## LED Gelenkarmleuchten M1S

### Technische Daten:

- LED-Spotbeleuchtung
- Leistungsaufnahme: 9,5 W
- Lichtfarbe: 6 000...6 500 K
- Versorgungsspannung: 24 VAC/VDC
- Umgebungstemperatur: -20...+45 °C
- Material: Aluminium Gehäuse, Abdeckung gehärtetes Glas, Polycarbonat-Linsen, Polyamid +15 % Graphitfasern
- Lebensdauer: 50 000 Stunden
- Schutzart IP65



Dimensionen in mm:

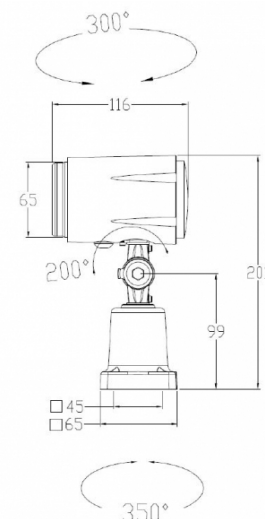

## LED Gelenkarmleuchten M1S

Type	Leistungsaufnahme W	Versorgungsspannung VAC/VDC	EUR/Stk.
M1S-B-1-9,5W	9,5	24	82,74

Auf Anfrage Versorgungsspannung 100...240 VAC.

## LED Gelenkarmleuchten M2

### Technische Daten:

- Gelenkkopfleuchte langer Arm
- Leistungsaufnahme: 9,5 W
- Lichtfarbe: 5 500...6 000 K
- Versorgungsspannung: 24 VAC/VDC
- Umgebungstemperatur: -20...+45 °C
- Material: Aluminium Gehäuse, Abdeckung gehärtetes Glas, Polycarbonat-Linsen, Polyamid +15 % Graphitfasern
- Lebensdauer: 50 000 Stunden
- Schutzart IP65

**Langer Arm:  
27 + 19 cm**



Dimensionen in mm:

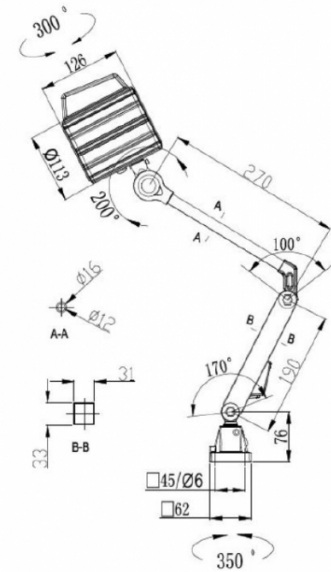

## LED Gelenkarmleuchten M2

Type	Leistungsaufnahme W	Versorgungsspannung VAC/VDC	EUR/Stk.
M2-B-1-9,5W-S	9,5 W	24	103,43

Auf Anfrage Versorgungsspannung 100...240 VAC.

## LED Gelenkarmleuchten M2S

### Technische Daten:

- Leistungsaufnahme: 9,5 W
- Lichtfarbe: 6 000...6 500 K
- Versorgungsspannung: 24 VAC/VDC
- Umgebungstemperatur: -20...+45 °C
- Material: Aluminium Gehäuse, Abdeckung gehärtetes Glas, Polycarbonatlinsen, Polyamid +15 % Graphitfasern
- Lebensdauer: 50 000 Stunden
- Schutzart IP65

**Langer Arm:  
27 + 19 cm**



Dimensionen in mm:

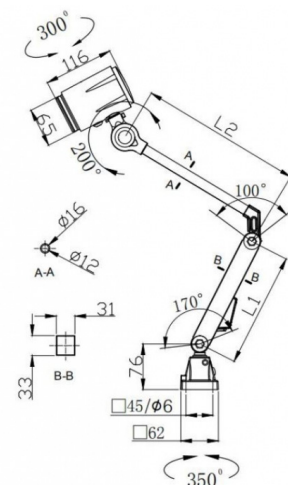

## LED Gelenkarmleuchten M2S

Type	Leistungsaufnahme W	Versorgungsspannung VAC/VDC	EUR/Stk.
M2S-B-1-9,5W-S	9,5	24	98,26

Auf Anfrage Versorgungsspannung 100...240 VAC.

## LED Flexarmleuchten M3R

### Technische Daten:

- LED Flexarmleuchte
- Leistungsaufnahme: 4,5 W
- Lichtfarbe: 6 000...6 500 K
- Versorgungsspannung: 24 VAC/VDC
- Umgebungstemperatur: -20...+45 °C
- Material: Aluminium Gehäuse, PMMA, Polyamid +15 % Graphitfasern
- Lebensdauer: 50 000 Stunden
- Schutzart IP20

**Befestigung  
mittels  
Magneten**



Dimensionen in mm:

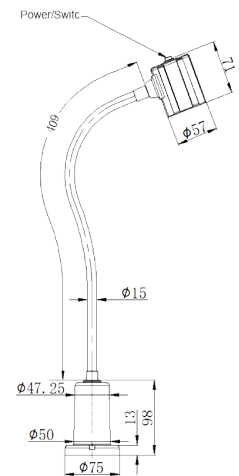

## LED Flexarmleuchten M3R

Type	Leistungsaufnahme W	Versorgungsspannung VAC/VDC	EUR/Stk.
M3R-B-1-4,5W	4,5	24	67,23

Auf Anfrage Versorgungsspannung 100...240 VAC.

## LED Flexarmleuchten M3M

### Technische Daten:

- LED Flexarmleuchte
- Leistungsaufnahme: 4,5 W
- Lichtfarbe: 6 000...6 500 K
- Versorgungsspannung: 24 VAC/VDC
- Umgebungstemperatur: -20...+45 °C
- Material: Aluminium Gehäuse, Abdeckung gehärtetes Glas, Polyamid +15 % Graphitfasern
- Lebensdauer: 50 000 Stunden
- Schutzart IP54

**Befestigung  
mittels  
Magneten**



Dimensionen in mm:

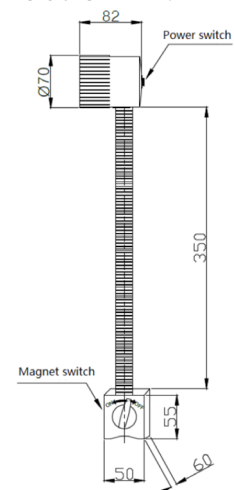

## LED Flexarmleuchten M3M

Type	Leistungsaufnahme W	Versorgungsspannung VAC/VDC	EUR/Stk.
M3M-B-1-4,5W	4,5	24	72,40

Auf Anfrage Versorgungsspannung 100...240 VAC.

## LED Flexarmleuchten M3S

### Technische Daten:

- LED Flexarmleuchte
- Leistungsaufnahme: 4,5 W
- Lichtfarbe: 5 500...6 000 K
- Versorgungsspannung: 24 VAC/VDC
- Umgebungstemperatur: -20...+45 °C
- Material: Aluminium Gehäuse, PMMA, Polyamid +15 % Graphitfasern
- Lebensdauer: 50 000 Stunden
- Schutzart IP20



Dimensionen in mm:

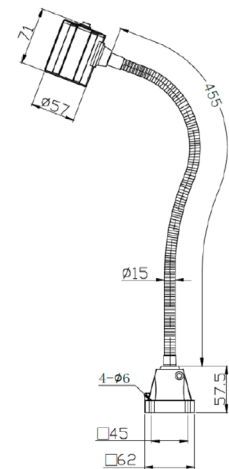

## LED Flexarmleuchten M3S

Type	Leistungsaufnahme W	Versorgungsspannung VAC/VDC	EUR/Stk.
M3S-B-1-4,5W	4,5	24	41,37

Auf Anfrage Versorgungsspannung 100...240 VAC.

## LED Flexarmleuchten M3W

### Technische Daten:

- LED Flexarmleuchte
- Leistungsaufnahme: 4,5 W
- Lichtfarbe: 5 500...6 000 K
- Versorgungsspannung: 24 VAC/VDC
- Umgebungstemperatur: -20...+45 °C
- Material: Aluminium Gehäuse, Abdeckung gehärtetes Glas, Polyamid +15 % Graphitfasern
- Lebensdauer: 50 000 Stunden
- Schutzart IP65



Dimensionen in mm:

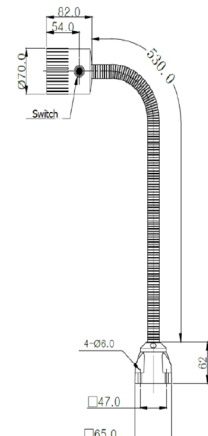

## LED Flexarmleuchten M3W

Type	Leistungsaufnahme W	Versorgungsspannung VAC/VDC	EUR/Stk.
M3W-B-1-550-4,5W	4,5	24	67,23

Auf Anfrage Versorgungsspannung 100...240 VAC.